

UHF PLL SYNTHESIZED TRUE DIVERSITY RECEIVER

# WLR129S

## OPERATING MANUAL

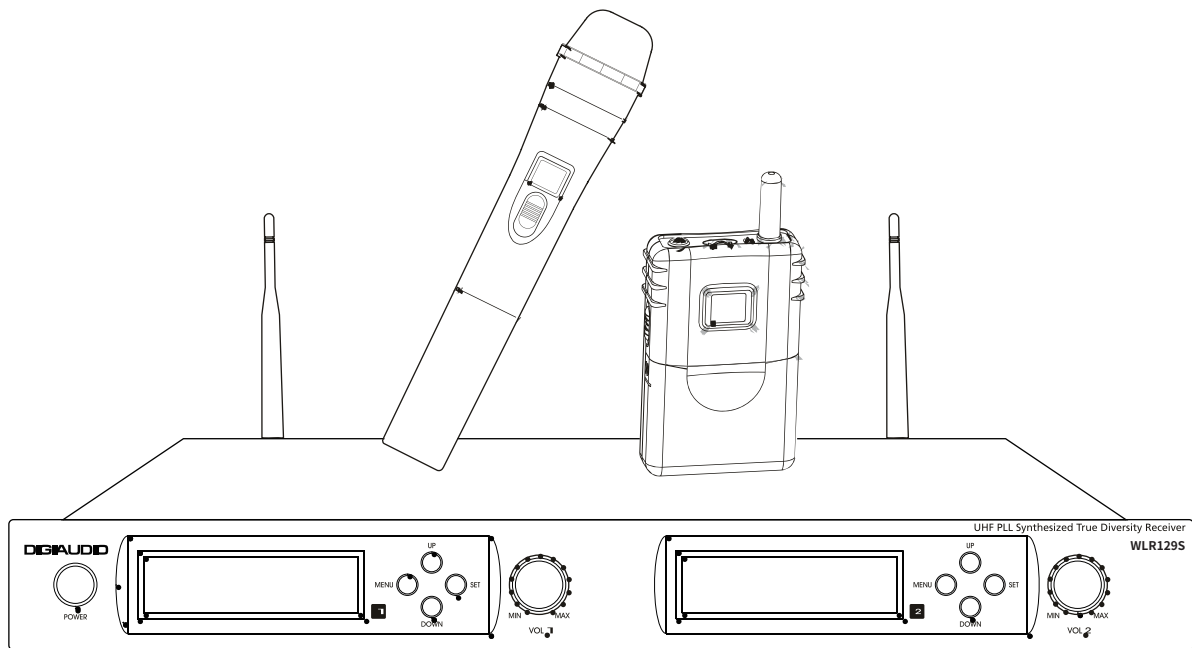

# 안전을 위한 주의사항 ⚠

안전을 위한 주의사항은 제품을 안전하고 올바르게 사용하여 사고나 위험을 막기 위한 것이므로 반드시 지켜주시기 바랍니다.  
제품 사용설명서를 충분히 숙지한 후에는 항상 볼 수 있는 장소에 보관 바랍니다.

## 취급시 주의사항

---

- 제품을 임의로 분해, 수리, 개조하지 마십시오.
- 제품 내부를 만질 경우 감전의 위험이 있습니다.
- 제품 통풍구에 금속류 (동전, 머리핀 등), 이물질을 넣지 마십시오. (화재 및 감전의 원인이 됩니다.)
- 제품이 물에 닿거나 내부에 물이 들어가지 않게 주의하시고, 젖은 손으로 제품을 만지지 마십시오. (감전의 원인이 됩니다.)
- 전원 플러그를 분리할 경우 반드시 플러그를 잡고 분리해 주십시오.  
(코드를 잡고 분리할 경우 코드가 손상되어 합선 및 단선의 위험이 있습니다.)
- 제품에서 타는 냄새가 심하게 날 경우 전원 코드를 뽑고 가까운 A/S 지점에 신고하여 주십시오.
- 제품 외부를 청소할 경우에는 휘발유, 벤젠, 시너 등을 사용하지 말고, 깨끗하고 마른 천을 사용하십시오.

## 설치시 주의사항

---

- 직사광선에 노출되는 곳에는 설치하지 마십시오.
- 제품 설치 시 고온 다습한 곳을 피하고 통풍이 잘되는 곳에 설치하십시오.
- 온도변화가 심한 곳에는 설치하지 마십시오.
- 난방기구 주위에는 설치하지 마십시오.
- 습기나 먼지가 많은 곳에는 설치하지 마십시오.
- 진동이 많은 곳에는 설치하지 마십시오.
- 제품 위에 물그릇이나 꽃병, 어항 등을 놓지 마십시오.
- 제품의 통풍구를 막지 마십시오. (고장 및 화재의 원인이 될 수 있습니다.)
- 제품 사용 시 많은 열이 발생하므로 제품 케이스의 통풍구를 절대로 막지 마시고, 벽과 20cm 이상 거리를 유지하십시오.
- 각 제품 간의 연결이 완료될 때까지 전원 코드를 전원 콘센트에 꽂지 마십시오. 고장의 원인이 될 수 있습니다.

## ※ 올바른 사용방법이 제품의 수명을 보장합니다.

---

- 전원 연결 시 반드시 소켓을 보호접지에 연결하세요. 이 ⚠기호는 위험, 주의 및 경고를 나타냅니다.
- 자세한 사항은 제품을 구입하신 대리점이나 당사 서비스센터에 문의하시기 바랍니다.
- ※ 본 제품은 업무용 (A급) 전자파 적합기이며 반드시 제품을 접지(⏏)하신 후 사용하여 주시기 바랍니다.

# 안전을 위한 경고사항



## ✓ 지시사항을 위반하면 사람이 증상을 입을 수 있는 내용

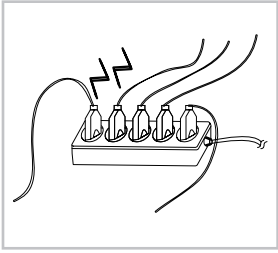

전원 연결구에 코드를 여러개를 연결해서 사용하지 마세요.

화재·감전·누전의 위험이 있습니다.

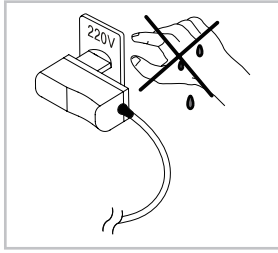

젖은 손으로 전원 플러그를 만지지 마세요. 땀 때는 전원 플러그를 잡고 빼주세요.

화재·감전·누전의 위험이 있습니다.

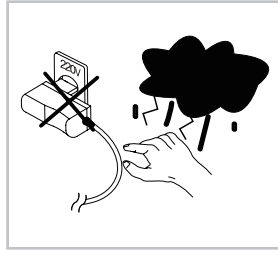

천둥·번개가 칠 때는 전원 플러그를 만지지 마세요.

감전이나 사망의 원인이 됩니다.

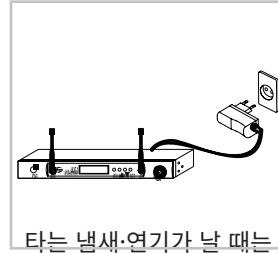

타는 냄새·연기가 날 때는 사용을 중단하고, 전원플러그와 오디오 케이블을 뺀 후 고객센터창구로 연락하세요.

고장난 상태로 계속 제품을 사용하면 화재·감전·누전의 위험이 있습니다.

수신기 음성출력을 너무 크게해서 쓰지 마세요.

청력에 이상이 발생할 위험이 있습니다.

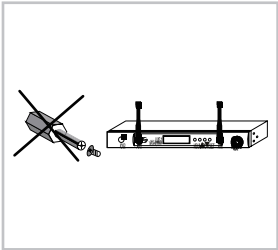

수리 기술자 이외에 절대로 내부를 분해·수리·개조하지 마시고, 점검 및 수리는 판매점과 고객센터창구에서 상담하세요.

화재·감전·누전의 위험이 있습니다.



휘발성 물질 (벤젠·알코올·아세톤 등)이 무선마이크 송·수신기에 닿지 않게 하세요.

화재·감전·누전의 위험이 있습니다.

제품을 쓸 때 안테나 또는 모서리 부위 등에 다치지 않도록 주의하세요.

사고나 부상의 원인이 됩니다.

## ✓ 지시사항을 위반하면 사람이 부상을 입거나 물적 손해가 발생할 수 있는 내용

제품 주위에 화병·컵·화장품·물·우유 등이 차 있는 용기를 놓지 마세요.

액체가 쏟아져 화재나 감전, 동작 불능의 원인이 됩니다.

통풍이 안되는 협소한 장소나 화기의 옆에 설치하지 마세요.

화재·감전·누전의 위험이 있습니다.

수평인 곳에 송신기를 보관하시고, 선반위나 경사진 장소에는 보관하지 마세요.

떨어져 다치거나 제품 고장의 원인이 됩니다.

TV·오디오·노래방 기기 등 고주파 및 자기장을 발생시킬 수 있는 전자 제품 근처에 설치하지 마세요.

전자파 자성으로 잡음이 발생할 수 있습니다.

송신기를 사람을 향하여 던지지 마시고, 테이블을 향해 치지 마세요.

제품파손이나·부상의 위험이 있습니다.

송신기를 오랫동안 사용하지 않을 때는 배터리를 분리해 보관하여 주세요.

배터리 누수로 제품 고장의 원인이 됩니다.

액세서리는 당사에서 제공하거나 승인한 것만 사용하세요.

제품 불량상의 원인이 됩니다.

바디팩을 사용하실 때는 본체를 잡으시고 안테나와 케이블 부위는 잡지 마세요.

송신출력 방해나 케이블 단선의 원인이 됩니다.

# 일러두기

- ▶ 먼저 안전을 위한 경고 및 주의 사항을 반드시 읽고 제품을 올바르게 사용하세요.
- ▶ 사용설명서의 화면과 그림은 실물과 다를 수 있습니다.
- ▶ 당사에서 제공하지 않는 별매품 구입 사용 시 제품의 수명 단축 및 불량 발생 가능성이 있습니다. 이에 대한 책임은 지지 않습니다.
- ▶ 제품의 외관·사양 등은 제품 개량을 위해 사전 예고없이 변경할 수 있습니다.

# 제품 특징

- ▶ 제품을 바로 이용하실 수 있게 송·수신기는 같은 채널로 출고됩니다.
  - 혼신이 발생하면 채널을 변경해 주세요.
- ▶ 혼신 없이 동시에 최대 8 ~ 10 시스템까지 사용할 수 있습니다.
  - 동시 사용할 때는 그룹 1 (10채널) 기본 사용할 때는 그룹 2 (31채널), 최대한 많은 채널을 사용할 필요가 있을 때 (예 : 학교, 강의실)에는 그룹 3 (62채널) 또는 그룹 4 (89채널)에서 권고된 설치 방법대로 사용할 수 있습니다.
- ▶ 기능 선택은 송·수신기 모두 아래와 같은 순서입니다.

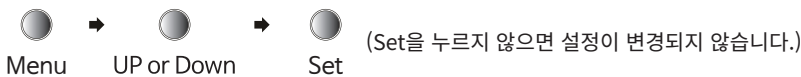

# 제품 장점

- ▶ 당사는 한번 출고된 제품은 평생 책임지는 장인정신의 기업 이념으로 항상 최고의 제품을 제조·공급하고 있습니다. 뮤트 제어장치 (1003334090000), 듀얼 톤 (1020020003836) 등 수 많은 특허 등록 기술로 무선마이크 사용환경을 개선하고 발전시키고 있습니다. 본 장비는 방송제작용 수준의 프로 음향장비로 세련된 디자인과 사용의 편리성을 강조한 제품입니다. 송·수신기에는 백라이트 기능으로 어두운 곳에서도 편리하게 사용할 수 있습니다.

**True Diversity RX**

True Diversity 수신기는 독립적인 두 개의 수신기가 한 케이스 안에 들어있어, 사각지대에서도 높은 수신 안정성을 갖는다.

**Dual Tone-code**

Dual tone-code는 두 개의 비가청 주파수로 코드화된 이중의 톤 코드로 이루어져, 외부기기 등 전자파 간섭에 의한 오작동을 방지할 수 있는 효과가 크다.

**LCD 백라이트**

LCD 백라이트 기능으로 송·수신기 LCD에 밝은 빛이 어두운 곳에서도 사용이 쉽다. 송신기는 전원스위치가 ON이 된 이후 화면 식별을 위해 약 10초간 켜집니다.

**AA Size 건전지**

AA Size 건전지를 씬으로 구입이 편리하고, 사용시간이 길어졌다. (연속 12시간 가량 사용할 수 있습니다.)

# 제품 설명

## 구성품

<아래의 그림은 설명의 이해를 돕기 위한 것으로, 제품의 실제 모양과 다를 수 있습니다.>

- 본 제품의 구성은 기본 구성과 소비자 선택 사항으로 구분합니다.
- 송신기는 소비자 선택 사항입니다. 송신기가 추가로 필요하시면 구입점 또는 대리점으로 문의 부탁드립니다.

### [기본 구성]



수신기

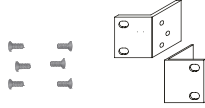

스크류 + 랙 마운트



어댑터

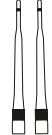

안테나



1.5V 건전지



오디오 케이블



제품 설명서

### [소비자 선택 사항]

#### 1. 핸드마이크 선택

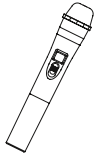

핸드마이크

#### 2. 라벨리어 마이크 선택

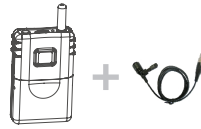

바디팩

# 빠른설치

## WLH090S

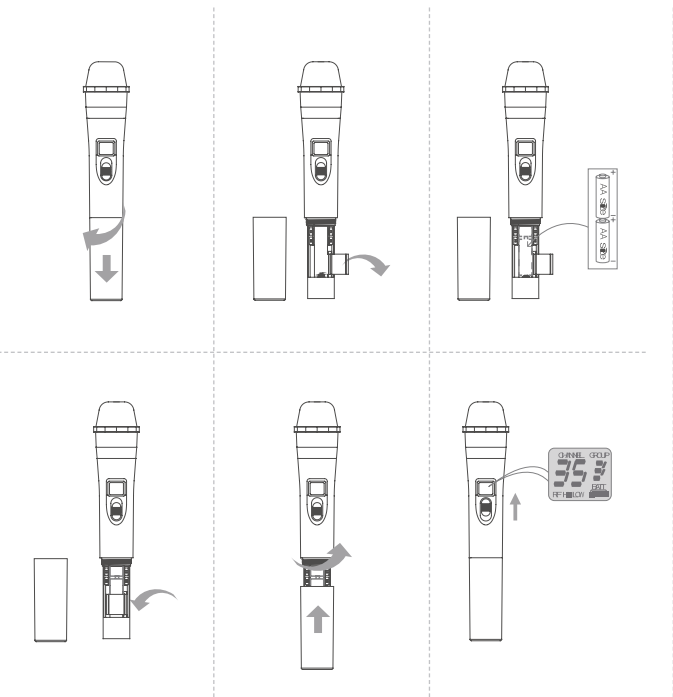

## WLB090S

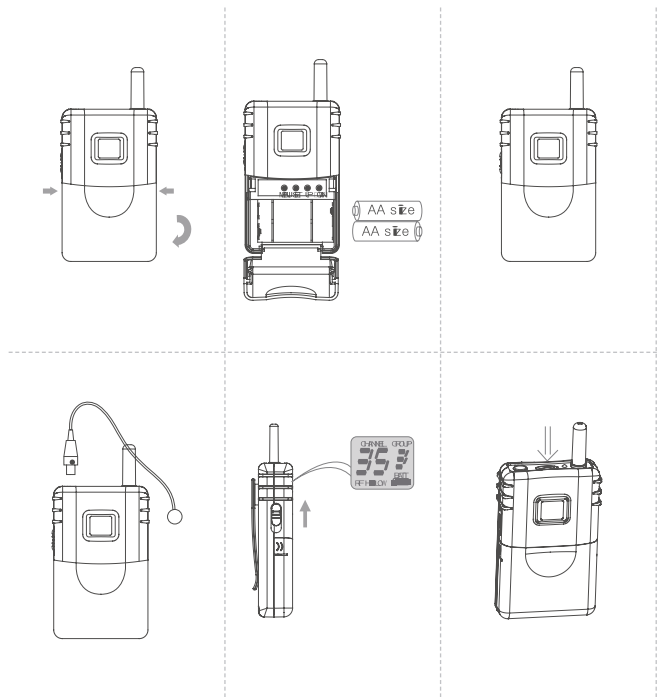

## WLR129S

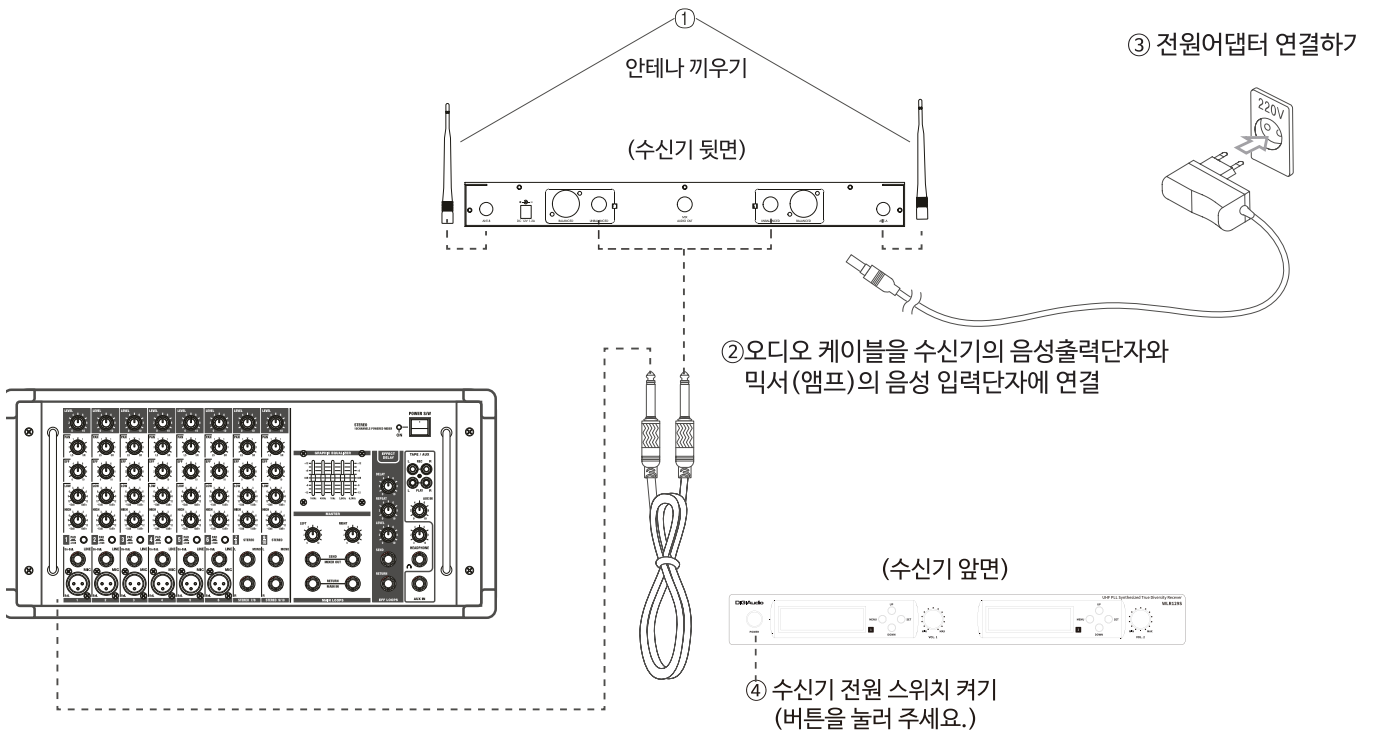



# 제품설명

## ▶ 각 부의 명칭 및 기능 설명 (송신기 WLB090S)

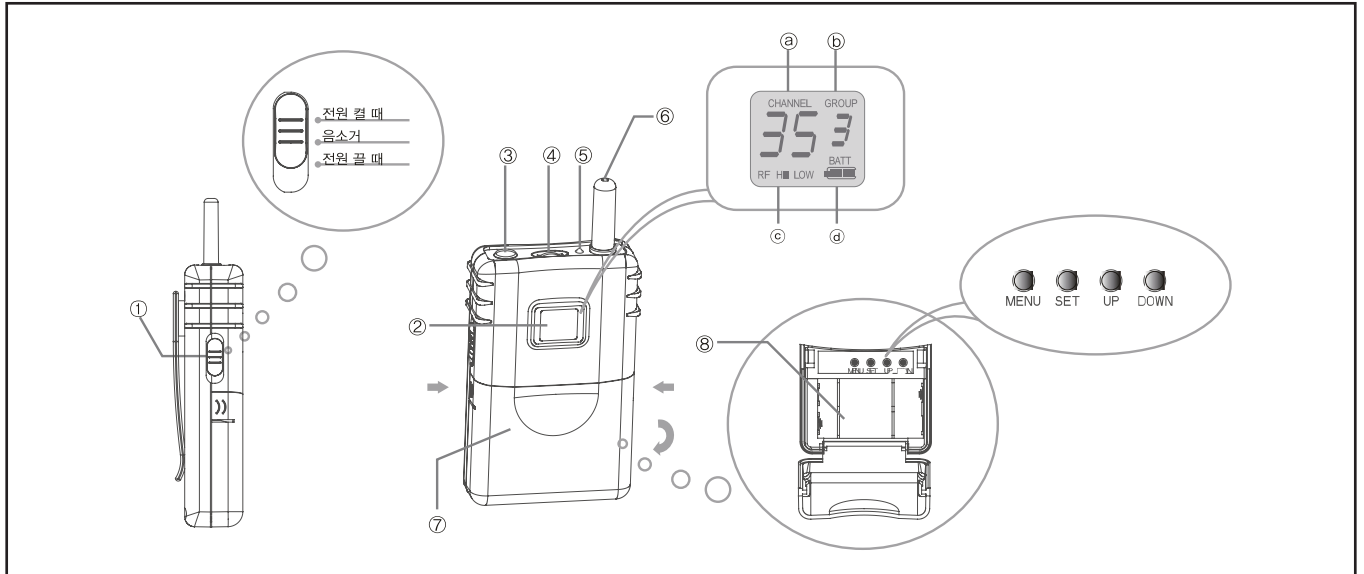

- 1 전원 스위치**  
 - 송신기 전원 (켜고, 끌 때)/음소거 스위치입니다.
- 2 표시 화면**  
 - 송신기 (채널, 그룹, 무선주파수 출력 크기, 건전지 용량) 정보를 표시합니다.
- 3 음성 입력 단자**  
 - 유닛을 끼웁니다.
- 4 마이크 볼륨**  
 - 유닛 입력 감도를 조절합니다.
- 5 전원 램프**  
 - 스위치를 켜면 램프에 불이 들어옵니다.
- 6 안테나**
- 7 건전지 덮개**  
 - 건전지를 교환할 때, 메뉴 (채널, 그룹, RF출력)를 변경할 때, 덮개 양쪽을 잡고 눌러 당겨주세요.
- 8 건전지 교체**  
 - 건전지 교체가 필요하면 방향에 맞추어 교체를 합니다.

(a) CHANNEL  
- 채널 표시



(b) GROUP  
- 그룹 표시



(c) RF  
- 송신 출력 크기



HI : 높은 출력 (원거리)  
LOW : 낮은 출력 (근거리)

(d) BATT  
- 건전지 잔량 표시



많음  
 중간  
 적음  
 교체 필요  
 즉시 교체 필요



# 제품설명

## ▶ 표시창 각 부의 명칭 및 기능 설명 (WLR129S)

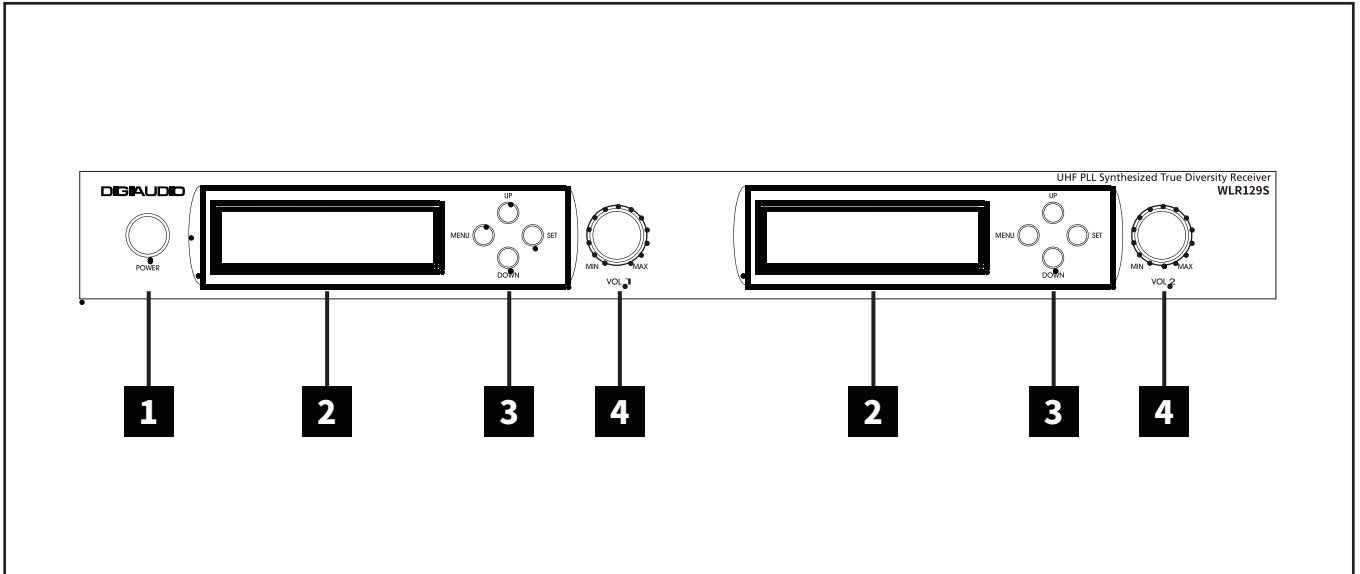

### 1 전원 스위치

- 켜짐 : 스위치를 누르면 켜집니다.
- 꺼짐 : 스위치를 0.5초 동안 누르고 있으면 꺼집니다.

### 2 표시 화면

- 수신기 (채널, 그룹, 수신감도, 주파수, 송신기 건전지 용량, AF, SQ, SCAN, SEEK) 정보를 표시합니다.

### 3 기능 버튼

- MENU : 기능선택버튼
- ▲UP : 올림 버튼
- ▼DOWN : 내림 버튼
- SET : 설정 버튼

### 4 볼륨

- 출력되는 소리의 크기를 조절합니다.

# 제품설명

## ▶ 각 부의 명칭 및 기능 설명 후면부 (수신기 WLR129S)

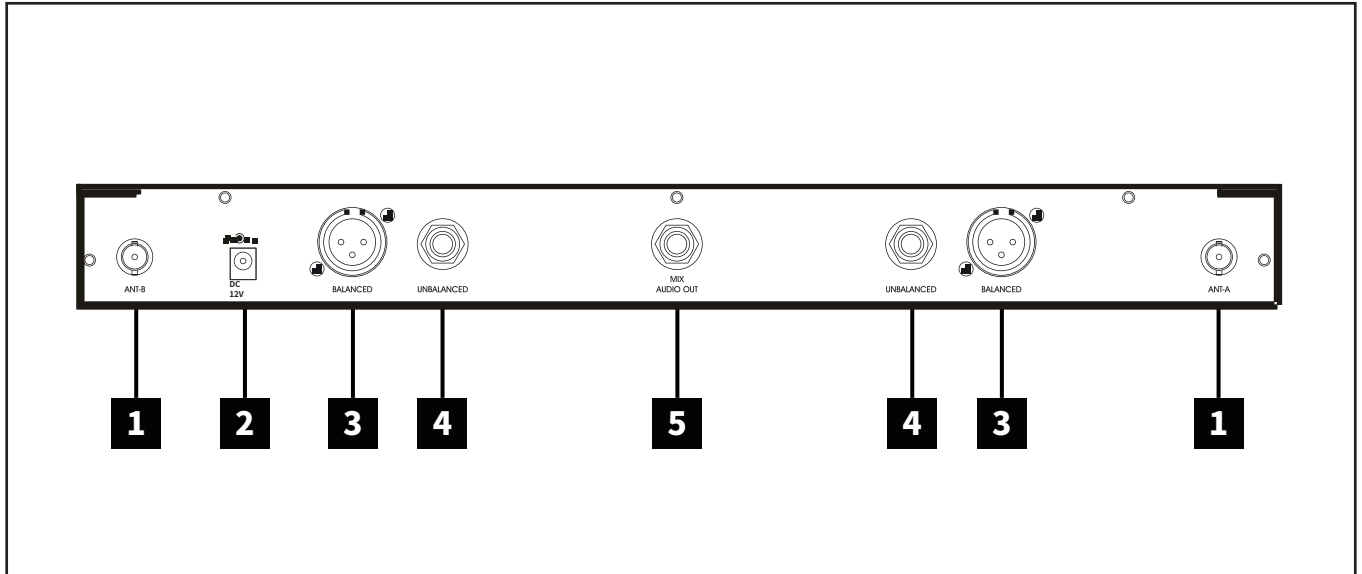

### 1 안테나 연결 단자 (Ant-A, Ant-B)

- 구성품에 포함된 2개의 안테나를 각각 연결해 주세요. (안테나 밑 부분을 잡고 물어서 우측으로 돌리세요.)

### 2 직류 전원 입력 단자

- 구성품에 포함된 어댑터를 연결해 주세요.

### 3 음성 출력 (Balanced XLR)

- 앰프·믹서 등 입력단에 연결해 주세요.

### 4 음성 출력 (Unbalanced 1/4")

- 앰프·믹서 등 입력단에 연결해 주세요.

### 5 A, B 음성합성 출력 (Unbalanced 1/4")

- 앰프·믹서 등 입력단에 연결해 주세요.

# 제품설명

## ▶ 표시창 각 부의 이름과 기능 (WLR129S)

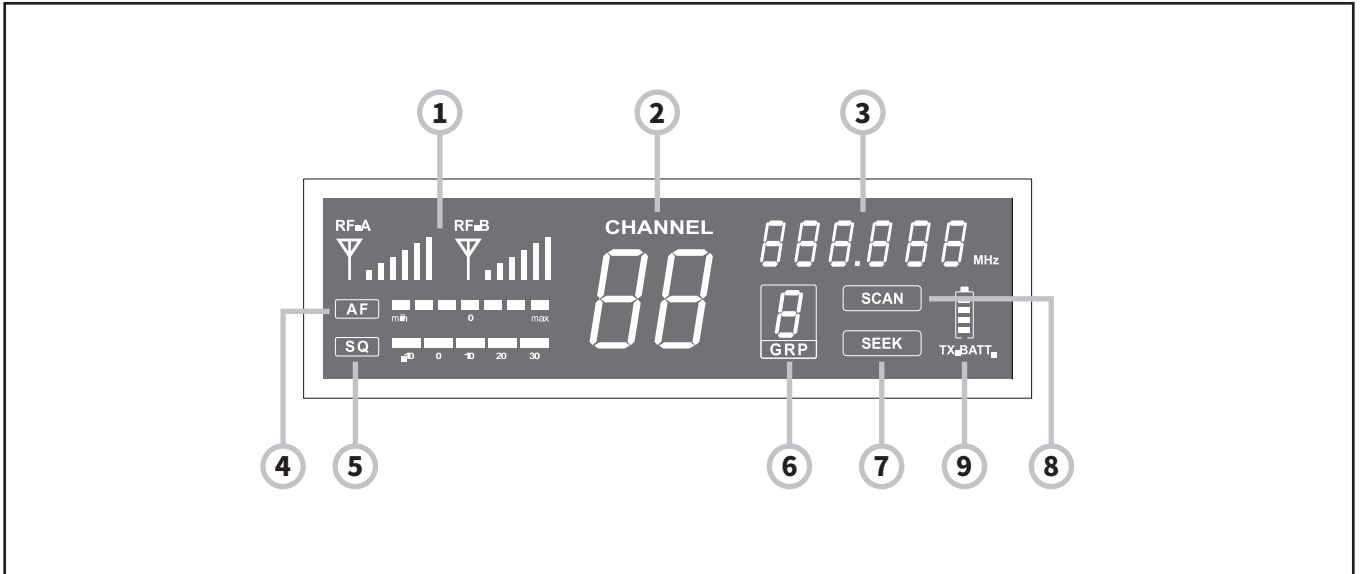

### ① RF LEVEL(RF-A RF-B)

- 다이버시티 A, B 채널수신 감도 표시



### ② CHANNEL

- 채널 표시



### ③ 주파수

- 주파수 표시



### ④ AF

- 음량크기 표시



### ⑤ SQ

- 수신 감도 설정할 때



### ⑥ GRP

- 그룹 변경할 때



### ⑦ SEEK

- 잡음이 없고 수신환경이 좋은 채널을 찾을 때



### ⑧ SCAN

- 송신기 켜고 수신기 채널 자동으로 찾을 때



### ⑨ TX-BATT

- 송신기 건전지 잔량 표시



# 제품설명

## ▶ 송신기 프로그램 변경

### 1 | 그룹 변경

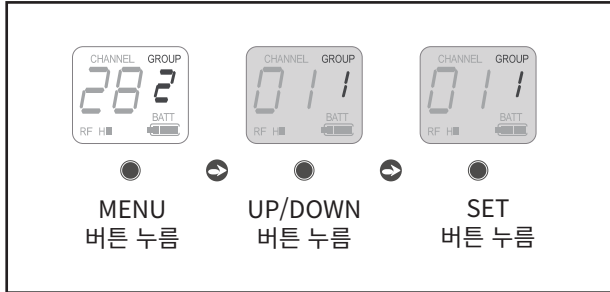

- GROUP 1 : 10 채널
- GROUP 2 : 31 채널
- GROUP 3 : 62 채널
- GROUP 4 : 89 채널

### 2 | 채널 변경

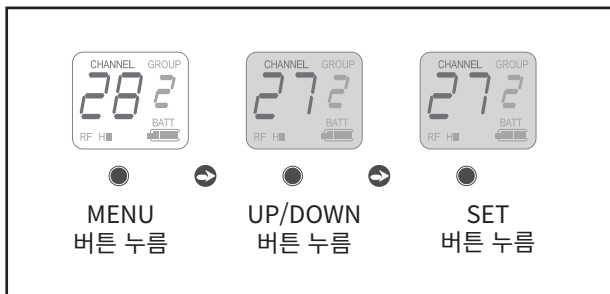

### 3 | RF 출력 변경

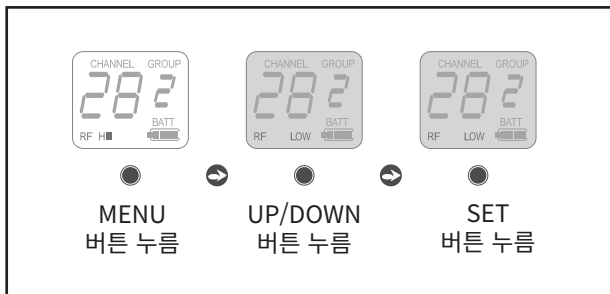

- HI 위치 : 정상 사용 시
- LOW 위치 : 단거리에서 많은 채널을 동시 사용 시
- ※ 메뉴버튼을 누르면 표시창에 불이 들어옵니다.
- ※ 프로그램을 변경할 때는 메뉴 버튼을 변경하고자 하는 위치까지 눌러주세요. (프로그램을 선택하면 깜빡입니다.)
- ※ 메뉴버튼을 자주 누르면 건전지 소모가 빨라집니다.
- ※ 프로그램을 변경 뒤에 SET 버튼을 누르지 않으면 프로그램은 변경되지 않습니다.
- ※ 혼신이 발생하면 수신기 'SEEK' 기능을 이용하여 수신환경이 좋은 다른 채널을 찾은 다음에 송신기 채널을 변경하시면 편리합니다.

# 제품설명

## ▶ 수신기 프로그램 변경

### 1 | 그룹 변경

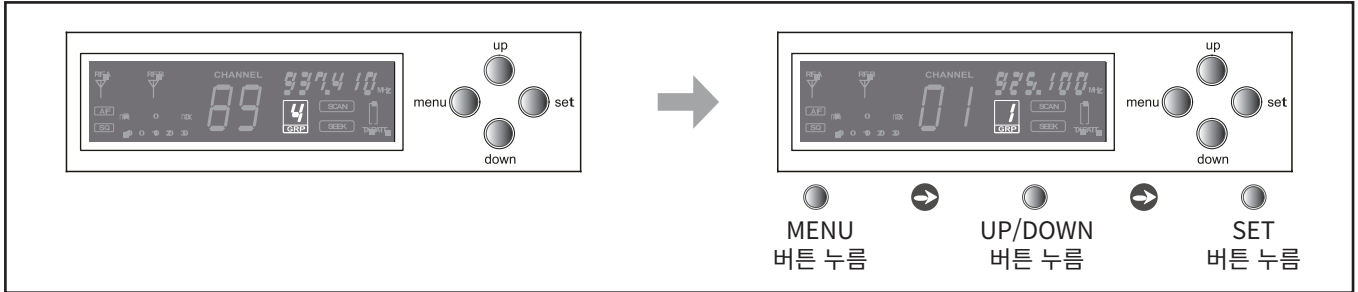

- GROUP 1 : 10 채널 / GROUP 2 : 31 채널 / GROUP 3 : 62 채널 / GROUP 4 : 89 채널

### 2 | 채널 변경

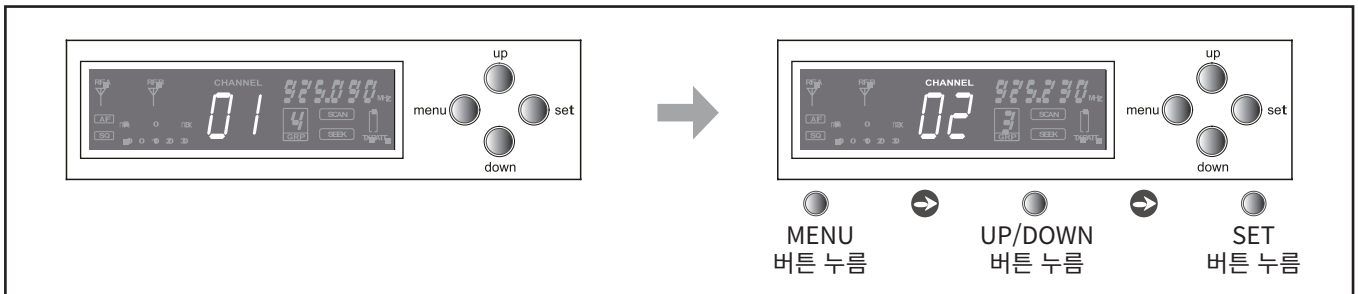

- ※ 프로그램을 변경할 때는 메뉴 버튼을 변경하고자 하는 위치까지 눌러주십시오. (프로그램을 선택하면 깜빡입니다.)
- ※ 프로그램을 변경 후에 SET 버튼을 누르지 않으면 프로그램은 변경되지 않습니다.
- ※ 프로그램을 변경을 완료하고 다시 프로그램을 변경할 때는 마지막 변경 위치에서 다시 시작합니다.

### 3 | SQ

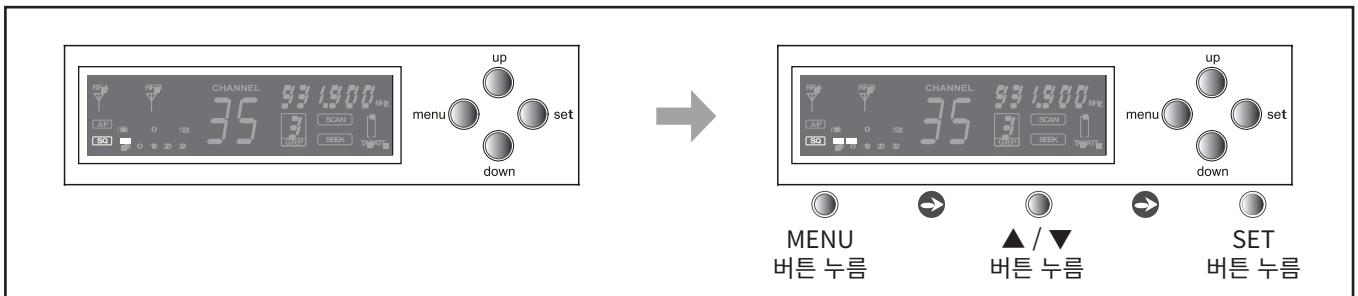

※ 여러 대를 근거리에서 사용할 때 레벨을 높여서 사용하면 혼신방지도 되고 노이즈없이 사용이 가능합니다.

### 4 | SCAN

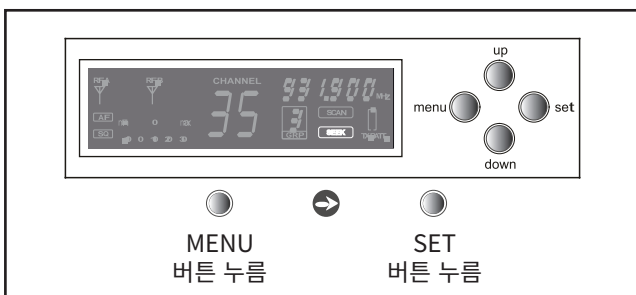

※ 켜져있는 마이크를 자동으로 찾고 싶을 때 사용합니다. (단, 같은 그룹은 설정을 해주셔야 합니다.)

### 5 | SEEK

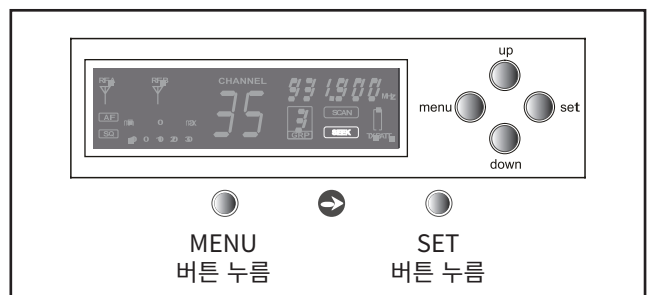

※ 송신기 신호가 없는 채널을 자동으로 찾고 싶을 때 사용합니다. (단, 같은 그룹은 설정을 해주셔야 합니다.)

# 제품설명

## ▶ 선반 (19" Rack) 설치 안내

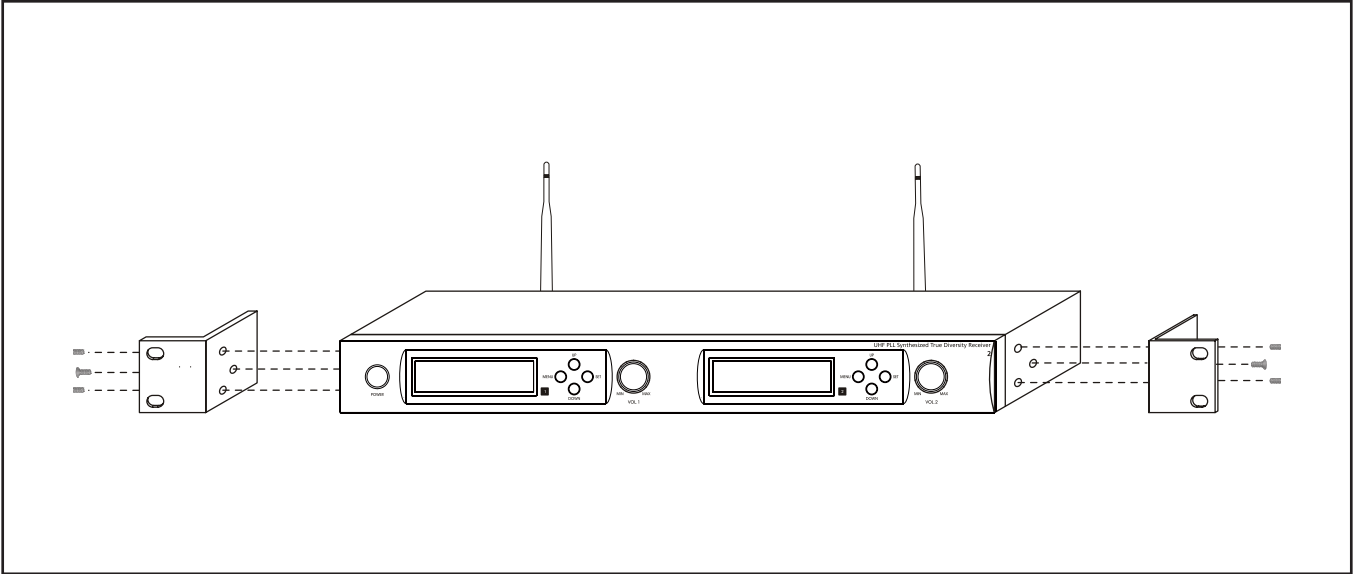

## ▶ 수신기<WLR129S>에 외부 안테나 연결 방법

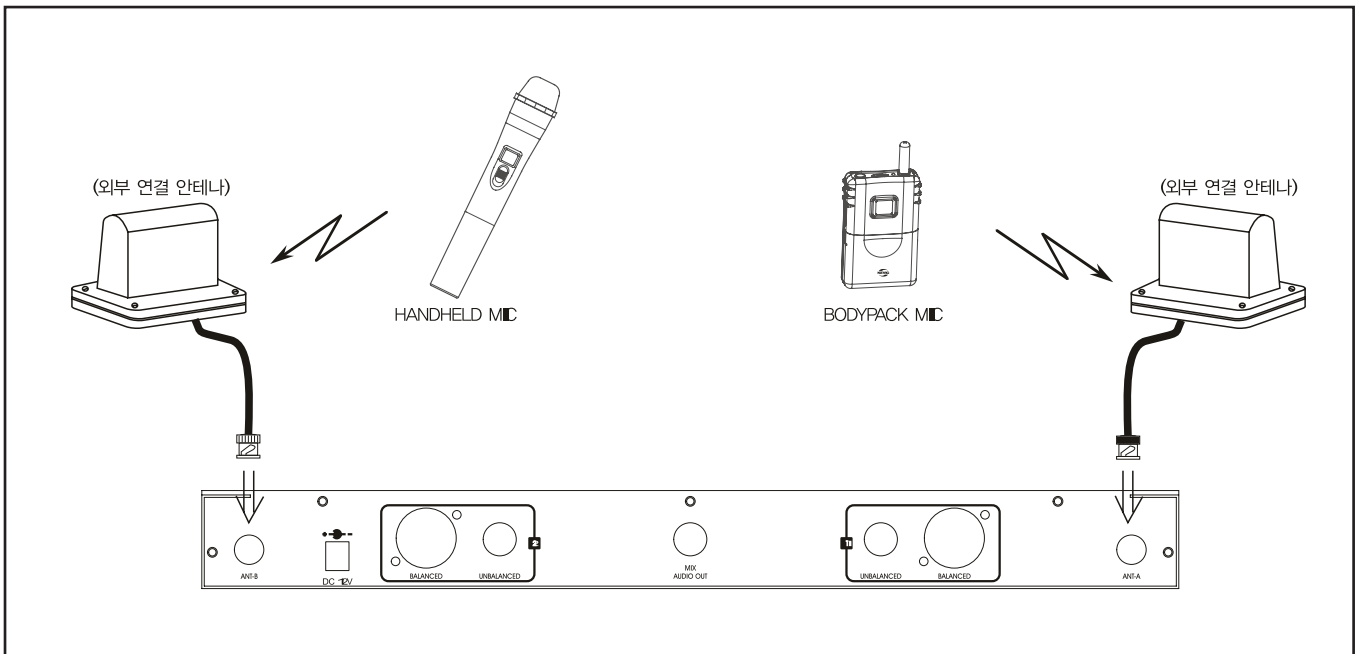

# 제품설명

## ▶ 안테나 분배기 [WLD190]를 이용한 외부 안테나 연결 방법

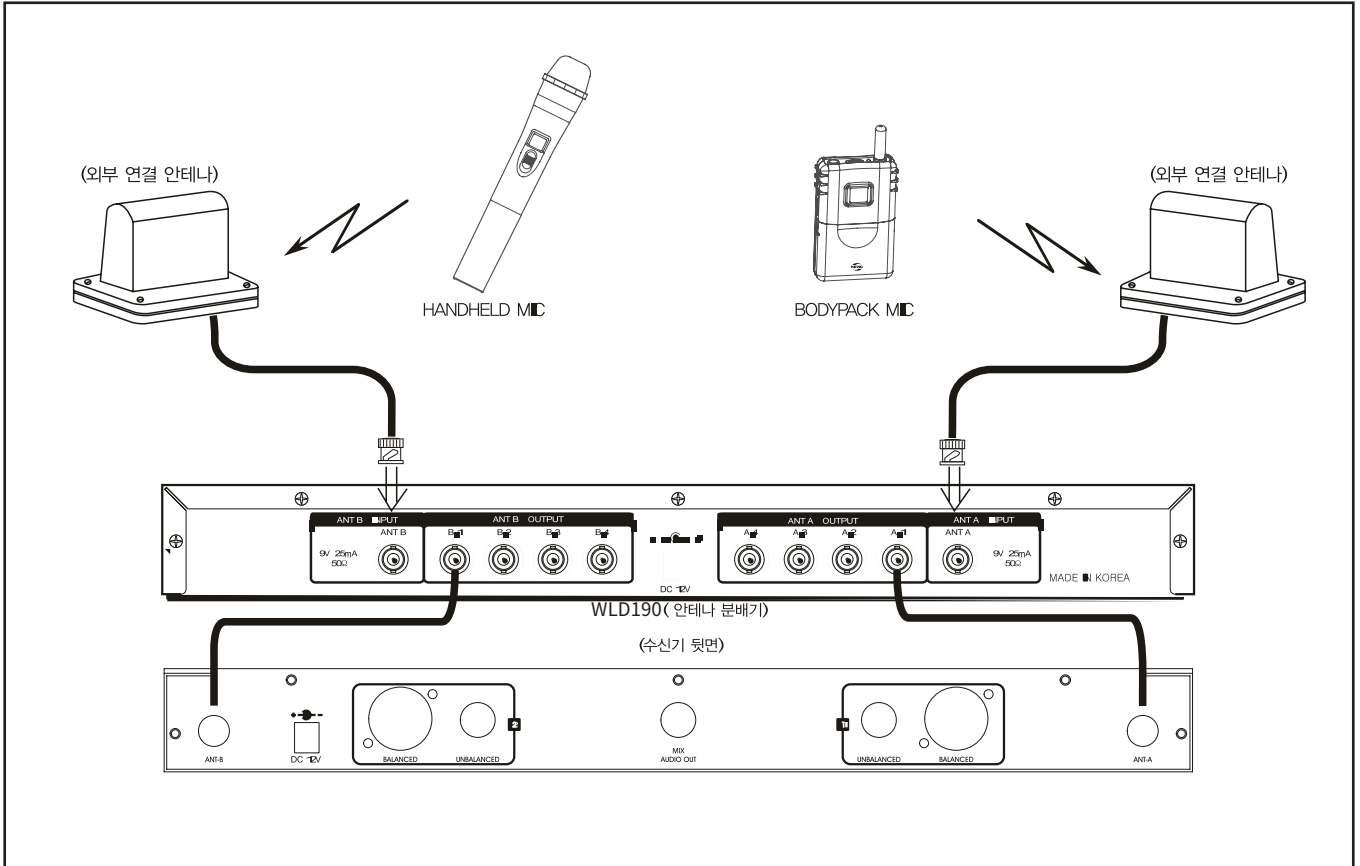

# SPECIFICATIONS [수신기]

내용	WLR129S
주파수	UHF 925 ~ 937.5 MHz
주파수 응답도	35Hz~17kHz
발진 방식	PLL Synthesized
톤 주파수	Dual tone code 방식 (특허)
사용 전원	DC 12V 2A SMPS Adaptor
수신감도	-100dBm
채널수	1그룹 : 10채널, 2그룹 : 31채널, 3그룹 : 62채널, 4그룹 : 89채널
동작 온도	-10°C ~ +50°C
규격 (W x D x H)	401 x 227 x 44 mm
무게	2.7kg

# SPECIFICATIONS [송신기]

내용	WLH090S	WLB090S
주파수	UHF 925 ~ 937.5 MHz	
주파수 응답도	35Hz ~ 17kHz	
RF 출력	10mW	
발진 방식	PLL Synthesized	
톤 주파수	Dual tone code 방식 (특허)	
사용 전원	DC 3V (AA size 1.5V 건전지 x 2개)	
건전지 사용시간	DURACELL 건전지 사용시 12시	
채널수	1그룹: 10채널, 2그룹 : 31채널, 3그룹 : 62채널, 4그룹 : 89채널	
동작 온도	-10°C ~ +50°C	
규격 (W x D x H)	48.5(2R) x 260(L) mm	65 x 23.5 x 133 mm
무게	0.29kg (건전지 제외)	0.85kg ( 건전지 제외)

※ 본 제품은 제품의 성능 개선 및 품질 향상을 위하여 예고없이 변경될 수 있습니다.



# 주파수표

1그룹 (10채널)		2그룹 (31채널)		3그룹 (62채널)				4그룹 (89채널)					
채널	주파수	채널	주파수	채널	주파수	채널	주파수	채널	주파수	채널	주파수	채널	주파수
1	925.100	1	925.200	1	925.100	32	931.300	1	925.090	32	929.430	63	933.770
2	925.900	2	925.600	2	925.300	33	931.500	2	925.230	33	929.570	64	933.910
3	926.900	3	926.000	3	925.500	34	931.700	3	925.370	34	929.710	65	934.050
4	927.700	4	926.400	4	925.700	35	931.900	4	925.510	35	929.850	66	934.190
5	929.100	5	926.800	5	925.900	36	932.100	5	925.650	36	929.990	67	934.330
6	929.900	6	927.200	6	926.100	37	932.300	6	925.790	37	930.130	68	934.470
7	934.500	7	927.600	7	926.300	38	932.500	7	925.930	38	930.270	69	934.610
8	935.400	8	928.000	8	926.500	39	932.700	8	926.070	39	930.410	70	934.750
9	936.600	9	928.400	9	926.700	40	932.900	9	926.210	40	930.550	71	934.890
10	937.400	10	928.800	10	926.900	41	933.100	10	926.350	41	930.690	72	935.030
		11	929.200	11	927.100	42	933.300	11	926.490	42	930.830	73	935.170
		12	929.600	12	927.300	43	933.500	12	926.630	43	930.970	74	935.310
		13	930.000	13	927.500	44	933.700	13	926.770	44	931.110	75	935.450
		14	930.400	14	927.700	45	933.900	14	926.910	45	931.250	76	935.590
		15	930.800	15	927.900	46	934.100	15	927.050	46	931.390	77	935.730
		16	931.200	16	928.100	47	934.300	16	927.190	47	931.530	78	935.870
		17	931.600	17	928.300	48	934.500	17	927.330	48	931.670	79	936.010
		18	932.000	18	928.500	49	934.700	18	927.470	49	931.810	80	936.150
		19	932.400	19	928.700	50	934.900	19	927.610	50	931.950	81	936.290
		20	932.800	20	928.900	51	935.100	20	927.750	51	932.090	82	936.430
		21	933.200	21	929.100	52	935.300	21	927.890	52	932.230	83	936.570
		22	933.600	22	929.300	53	935.500	22	928.030	53	932.370	84	936.710
		23	934.000	23	929.500	54	935.700	23	928.170	54	932.510	85	936.850
		24	934.400	24	929.700	55	935.900	24	928.310	55	932.650	86	936.990
		25	934.800	25	929.900	56	936.100	25	928.450	56	932.790	87	937.130
		26	935.200	26	930.100	57	936.300	26	928.590	57	932.930	88	937.270
		27	935.600	27	930.300	58	936.500	27	928.730	58	933.070	89	937.410
		28	936.000	28	930.500	59	936.700	28	928.870	59	933.210		
		29	936.400	29	930.700	60	936.900	29	929.010	60	933.350		
		30	936.800	30	930.900	61	937.100	30	929.150	61	933.490		
		31	937.200	31	931.100	62	937.300	31	929.290	62	933.630		

# 동시사용 채널 구성표

## 1 그룹 (10개)

1그룹	
채널	주파수
1	925.100
2	925.900
3	926.900
4	927.700
5	929.100
6	929.900
7	934.500
8	935.400
9	936.600
10	937.400

※ ONE RACK에 다수의 무선마이크 시스템을 장착하여 동시사용 가능한 채널입니다. (권장 사항)  
 (위 채널구성표는 채널 설정에 도움을 드리하고자 마련한 것이고 설치방법과 위치에 따라 달라질 수 있습니다.)

※ 주변 전파 환경에 따라 달라질 수 있습니다.

# 문제 해결

증상	확인	조치
표시창이 켜지지 않는다.	<p><b>* 송신기</b></p> <ul style="list-style-type: none"> <li>- 건전지가 바른 방향으로 삽입되어 있는지 확인하여 주십시오.</li> <li>- 전원 스위치가 켜져 있는지 확인하여 주십시오.</li> </ul> <p><b>* 수신기</b></p> <ul style="list-style-type: none"> <li>- 직류 어댑터가 연결 되어 있는지 확인하여 주십시오.</li> <li>- 전원 스위치가 켜져 있는지 확인하여 주십시오.</li> </ul>	<ul style="list-style-type: none"> <li>* 건전지를 올바른 방향으로 장착한다.</li> <li>* 어댑터를 올바른 전원소켓에 연결하였는지 확인하여 주십시오.</li> <li>* 어댑터를 새것으로 교체한다</li> </ul>
소리가 들리지 않아요	<ul style="list-style-type: none"> <li>- 송신기와 수신기 채널이 같은지 확인하여 주십시오.</li> </ul>	<ul style="list-style-type: none"> <li>* 송신기와 수신기 채널을 맞춥니다.</li> </ul>
송신기를 조금 멀리 가면 소리가 끊어져요.	<ul style="list-style-type: none"> <li>- 송신기의 출력 레벨 HI 확인하여 주십시오.</li> <li>- 수신기의 SQ 레벨을 확인하여 주십시오.</li> <li>- 수신기에 안테나가 연결되어 있는지 확인하여 주십시오.</li> </ul>	<ul style="list-style-type: none"> <li>* 송신기의 출력 레벨을 HI로 변경하여 주십시오.</li> <li>* 수신기의 SQ 레벨을 적정 수준으로 맞추어 줍니다.</li> <li>* 수신기의 후면부에 안테나를 연결하여 주십시오.</li> </ul>

## 부록 - A/S관련

### 서비스에 대하여

#### ◎고객의 권리

고객께서는 제품 사용중에 고장 발생시 구입일로부터 1년 동안 무상서비스를 받으실 수 있는 소중한 권리가 있습니다. 단, 고객 과실 및 천재지변에 의해 고장이 발생한 경우는 무상서비스 기간내라도 유상 처리됨을 알려드립니다.

#### ◎ 유상서비스 (고객이 비용부담)에 대한 책임

서비스 신청시 다음과 같은 경우는 무상서비스 기간내라도 유상처리 됩니다.

- 1) 제품내에 이물질(물, 음료수, 커피, 장난감 등)하여 고장이 발생하였을 경우
- 2) 제품을 떨어뜨리거나, 충격으로 인하여 제품파손 및 기능상의 고장이 발생하였을 경우
- 3) 신나, 벤젠 등 유기용제에 의하여 외관 손상 및 변형이 된 경우
- 4) 당사 정품이 아닌 부품 또는 소모품을 사용하여 제품 고장이 발생하였을 경우
- 5) 사용전압을 잘못 인가하여 제품 고장이 발생하였을 경우
- 6) 고객이 제품을 임의로 분해하여 부속품이 분실 및 파손되었을 경우
- 7) 저희 회사의 서비스 센터의 수리기사가 아닌 사람이 제품을 수리 또는 개조하여 고장이 발생하였을 경우
- 8) 천재지변 (낙뢰, 화재, 풍수해, 가스, 염해, 지진 등)에 의해 고장이 발생하였을 경우
- 9) 사용설명서내에 "안전을 위한 주의 사항"을 지키지 않아 고장이 발생하였을 경우
- 10) 기타 고객 과실에 의하여 제품 고장이 발생하였을 경우

#### ◎ 고객 서비스 안내

서비스 접수, 상담 및 서비스센터 문의는 02-6204-4200를 이용하여 주십시오

#### ◎ 제품 관련 정보를 얻고자 할 때

홈페이지 <http://www.digiaudio.kr> 을 이용하여 주십시오.



# 제 품 보 증 서

Quality guarantee

제 품 명			모 델 명	
구 입 일	년	월	일	SERIAL NO.
구 입 자	주 소			
	성 명		TEL.	
판 매 자	주 소			
	대 리 점 명		TEL.	

## 제품 보증 조건

무상 서비스: 보증기간 내의 경우

유상 서비스: 1. 보증기간이 경과한 경우

2. 보증기간 이내인 경우

- 사용상의 취급 부주의로 인한 고장 발생 시
- 사용자 임의의 수리나 개조하여 고장 발생 시
- 수송 중의 잘못으로 인한 고장 발생 시
- 화재, 수해 등 천재지변에 의한 고장 또는 손상 발생 시
- 전원의 이상으로 인한 고장 발생 시
- 보증서의 제시가 없을 시
- 소모성 부품이 마모되어 고장 발생 시

## 제품 보증서

- 본 제품은 엄밀한 품질관리 및 검사 과정을 거쳐서 만들어진 제품입니다.
- 제품이 제조상의 결함으로 인한 고장이 발생했을 경우 구입일로부터 보증기간 이내에는 무상 수리해 드립니다.
- 본 제품의 보증기간이 경과한 후에 발생한 고장에 대해서는 실비로 유상 수리해 드립니다.
- 이 보증서의 각 해당란에 소정 항목이 기재되지 않거나 보증서를 분실했을 경우 무상 서비스를 받지 못하므로 별도 보관 바랍니다.

## 서비스 접수 안내

- 제품에 고장이 발생하였을 경우에는 구입하신 판매자에게 연락해 주십시오.
- 접수하실 때에는 주소, 성명, 전화번호와 고장상태, 불편한 사항을 알려주십시오.

**DIGIAUDIO**  
— 디지털오디오

06302 서울특별시 강남구 논현로 134, 3층 (도곡동 연산MS빌딩)  
전화 : 02-6204-4200 팩스 : 02-6442-4210

**DIGIAUDIO**  
— 디지털오디오