

PRE AMP

PPA212

OPERATING MANUAL

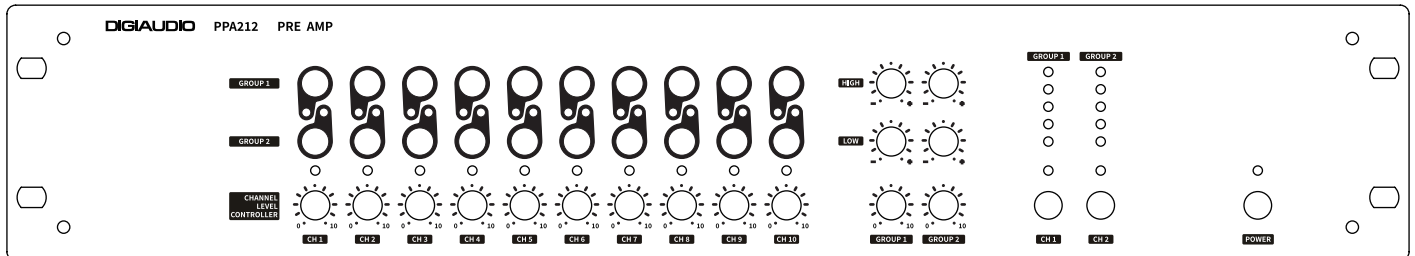

안전을 위한 주의사항

안전을 위한 주의사항은 제품을 안전하고 올바르게 사용하여 사고나 위험을 막기 위한 것이므로 반드시 지켜주시기 바랍니다. 제품 사용설명서를 충분히 숙지한 후에는 항상 볼 수 있는 장소에 보관 바랍니다.

취급시 주의사항

- 제품을 임의로 분해, 수리, 개조하지 마십시오.
- 제품 내부를 만질 경우 감전의 위험이 있습니다.
- 제품 통풍구에 금속류 (동전, 머리핀 등), 이물질을 넣지 마십시오. (화재 및 감전의 원인이 됩니다.)
- 제품이 물에 닿거나 내부에 물이 들어가지 않게 주의하시고, 젖은 손으로 제품을 만지지 마십시오. (감전의 원인이 됩니다.)
- 전원 플러그를 분리할 경우 반드시 플러그를 잡고 분리해 주십시오. (코드를 잡고 분리할 경우 코드가 손상되어 합선 및 단선의 위험이 있습니다.)
- 제품에서 타는 냄새가 심하게 날 경우 전원 코드를 뽑고 가까운 A/S 지점에 신고하여 주십시오.
- 제품 외부를 청소할 경우에는 휘발유, 벤젠, 시너 등을 사용하지 말고, 깨끗하고 마른 천을 사용하십시오.

설치시 주의사항

- 직사광선에 노출되는 곳에는 설치하지 마십시오.
- 제품 설치 시 고온 다습한 곳을 피하고 통풍이 잘되는 곳에 설치하십시오.
- 온도변화가 심한 곳에는 설치하지 마십시오.
- 난방기구 주위에는 설치하지 마십시오.
- 습기나 먼지가 많은 곳에는 설치하지 마십시오.
- 진동이 많은 곳에는 설치하지 마십시오.
- 제품 위에 물그릇이나 꽃병, 어항 등을 놓지 마십시오.
- 제품의 통풍구를 막지 마십시오. (고장 및 화재의 원인이 될 수 있습니다.)
- 제품 사용 시 많은 열이 발생하므로 제품 케이스의 통풍구를 절대로 막지 마시고, 벽과 20cm 이상 거리를 유지하십시오.
- 각 제품 간의 연결이 완료될 때까지 전원 코드를 전원 콘센트에 꽂지 마십시오. 고장의 원인이 될 수 있습니다.

※ 올바른 사용방법이 제품의 수명을 보장합니다.

- 전원 연결 시 반드시 소켓을 보호접지에 연결하세요. 이  기호는 위험, 주의 및 경고를 나타냅니다.
- 자세한 사항은 제품을 구입하신 대리점이나 당사 서비스센터에 문의하시기 바랍니다.
- ※ 본 제품은 업무용 (A급) 전자파적합기기로서 판매자나 사용자는 이 점을 주의하여 사용하도록 되어있습니다.

장비 개요

- ▶ 본 기기는 AUDIO DISTRIBUTOR로서 PA SYSTEM용으로 적합하게 설계되었습니다.
- ▶ 신호선에 유도되는 외부 잡음을 제거할 수 있는 고성능 전자 밸런스 회로를 채택하였습니다.
- ▶ MIC또는 LINE 신호를 동시에 10개 까지 사용 가능합니다. (입력채널 : MIC/LINE-10채널 / 출력채널 : 2채널 [2밴드 E.Q 적용])
- ▶ 입력과 출력의 확장이 용이합니다. 제품 2대를 연결하여 INPUT 20채널-OUT 2채널 또는 INPUT 10채널-OUT 4채널로 사용이 가능합니다. 확장 사용법은 별도의 설명을 참조하십시오.
- ▶ 입력채널 1, 2에 PRIORITY 기능을 적용하여 방송 우선권을 부여할 수 있습니다.
- ▶ ±12V 양전원 적용으로 DYNAMIC 레인지가 넓습니다.(MAX OUT LEVEL : +15dBm/600Ω)
- ▶ 전원 투입시의 쇼크노이즈를 방지하였습니다.
- ▶ 출력측에 LED DISPLAY 모니터를 적용하여 출력의 감시가 용이합니다.

동작방법

- ▶ 입력채널에 MIC또는 카세트, 라디오튜너, CDP등의 신호원을 연결합니다. MIC사용시는 후면의 MIC/LINE 스위치를 MIC 위치로 전환하시고 카세트 등의 LINE 신호를 사용할 때는 MIC/LINE 스위치를 LINE 위치로 전환하시고 사용하십시오.
- ▶ 전면에서 GROUP1 또는 GROUP2 스위치를 이용하여 주출력 채널을 선택합니다.
- ▶ MASTER 채널의 볼륨을 서서히 증가시켜 LED LEVEL METER가 (-8 ~ 0)의 사이에서 사용하십시오.
- ▶ 필요시 TREBLE, BASS볼륨을 이용하여 음질을 조정하십시오.
- ▶ 녹음이 필요할 경우 뒷면의 REC단자를 이용하십시오. REC단자의 출력레벨은 -5dBm/10kΩ입니다.
- ▶ 입력채널의 우선권이 필요할때는 PRIORITY 스위치를 누르면 입력채널의 1, 2에 우선권을 부여할 수 있습니다.

주의사항

- ▶ 입,출력을 연결 또는 철거시에는 반드시 볼륨을 줄이고 전원을 끈 상태에서 실시하십시오. (앰프 또는 스피커가 파손될 수 있습니다.)
- ▶ 제품내부는 비전문가가 수리할 수 없으므로 뚜껑을 열거나 내부를 만지지 마십시오. (감전 또는 화재의 위험이 있습니다.) 제품을 비정상적인 용도로 사용하거나 임의로 개조할 경우 A/S 기간중이라 하더라도 무상 서비스를 받을 수 없을 뿐 아니라 그로 인한 손해가 발생 하더라도 당사에는 책임이 없음을 알려드립니다.

구성품



1. 사용 설명서



2. 랙 볼트 및 와셔 각 4EA

제품 설명

▶ 각 부의 명칭 및 기능 설명 (전면부)

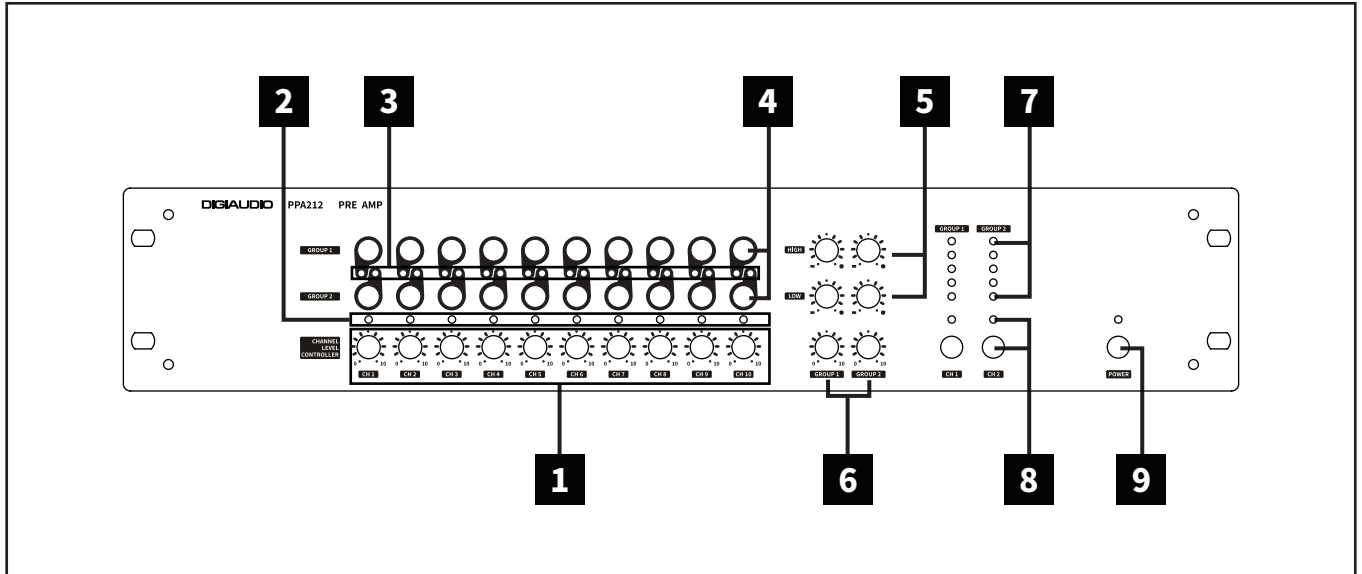

1 입력채널 채널 볼륨

- 입력채널의 음량을 조절하는 볼륨입니다.

2 SIGNAL INDICATE

- 입력채널에 신호가 인가되면 LED램프가 깜박 거립니다. 볼륨 조정과는 무관합니다.

3 출력선택 스위치 표시램프

- 출력선택 스위치를 누르면 해당 램프가 점등됩니다.

4 출력선택 스위치

- GROUP1 또는2 로 출력을 내보내는 스위치입니다.

5 TONE CONTROL

- 주출력의 E.Q로서 HIGH, LOW 2밴드의 음질을 조절할 수 있습니다.

6 GROUP 볼륨

- 주출력 볼륨을 조정합니다.

7 OUT LEVEL METER

- 출력을 모니터하는 기능으로서 출력레벨이 0dBm/600Ω/Balanced일 때 '0'VU가 됩니다.

8 PRIORITY S/ W

- 입력채널의 1번과 2번에 우선권을 부여하는 스위치 입니다. 해당 스위치를 누르면 다른채널의 신호가 출력 중이라도 출력 중인 신호는 차단되고 우선권을 부여 받은 입력채널 (채널1 또는 2)이 우선 방송되고 방송이 끝나면 차단된 다른 채널의 신호는 자동복귀됩니다.

9 POWER SWITCH

- 본 기기에 전원을 투입하는 스위치입니다.

제품 설명

▶ 각 부의 명칭 및 기능 설명 (후면부)

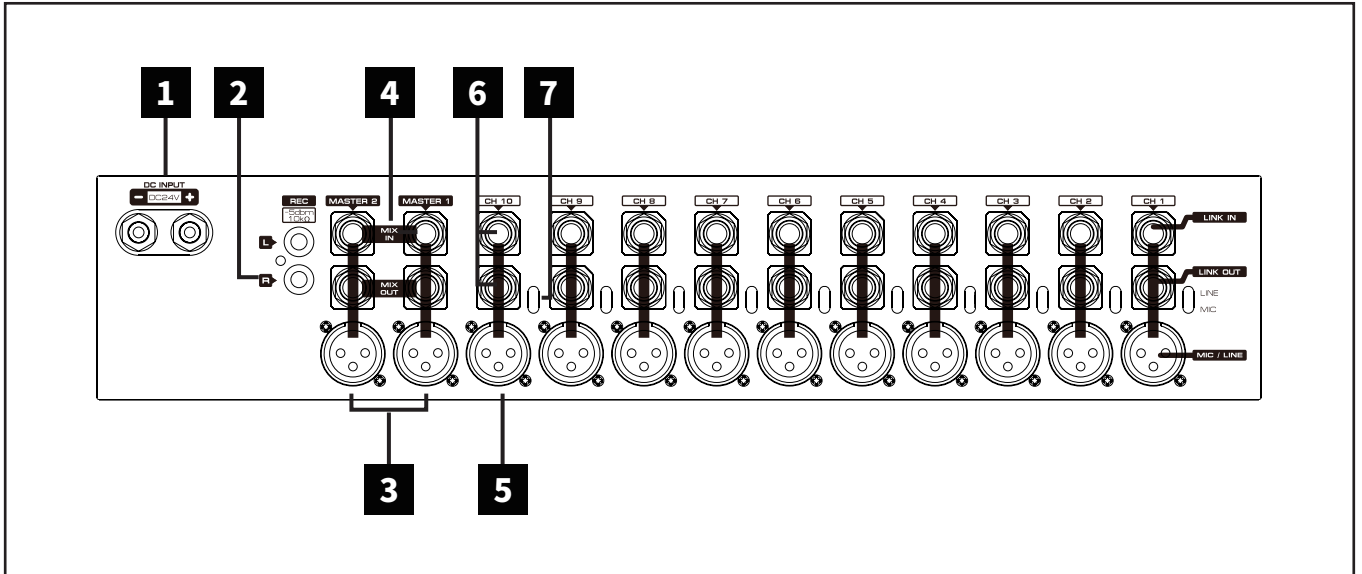

1 +24VDC 입력 단자

- +24VDC 비상 전원 입력 단자입니다.

2 REC 출력

- 녹음 출력으로서 주출력이 '0'dBm/600Ω 일 때 -5dBm/10kΩ이 출력됩니다.
- GROUP 볼륨과 연동됩니다.

3 MASTER OUT

- GROUP 출력단자로서 '0'dBm/600Ω/Balanced 출력이 됩니다.

4 MIX (IN/OUT)

- 입력 채널을 확장할 때 쓰여집니다. 출력채널 확장과 혼돈하지 마십시오. 반드시 확장 연결도를 참고하십시오.
- MIX IN/OUT에는 외부 효과기기를 연결할 수 없습니다.

5 채널 입력 단자

- 입력채널의 INPUT 책임니다. MIC 또는 LINE 입력을 받을수 있습니다.
- MIC 입력 기준레벨은 -50dBu입니다.
- LINE 입력 기준레벨은 -20dBu입니다.

6 LINK (IN/OUT)

- 출력 채널을 확장할때 쓰여집니다.
- LINK IN, OUT을 이용하여 개별 입력채널에 GRAPHIC E.Q 등의 효과기기를 연결하여 사용할 수 있습니다.
- 입력채널 확장과 혼돈하지 마십시오. 반드시 확장 연결도를 참고하십시오.

7 MIC/ LINE 스위치

- 입력채널의 감도를 설정하는 스위치입니다. 반드시 입력신호의 크기에 맞추어 사용하십시오.
- 본 스위치가 MIC 상태에서 LINE 레벨의 신호가 인가되면 과도한 출력으로 본 기기의 뒷단에 연결된 여러 기기의 파손을 초래할 수도 있으므로 주의하십시오.

제품 설명

▶ 제품의 연결방법 (후면부)

입력채널 확장방법 (20 IN-2 OUT)

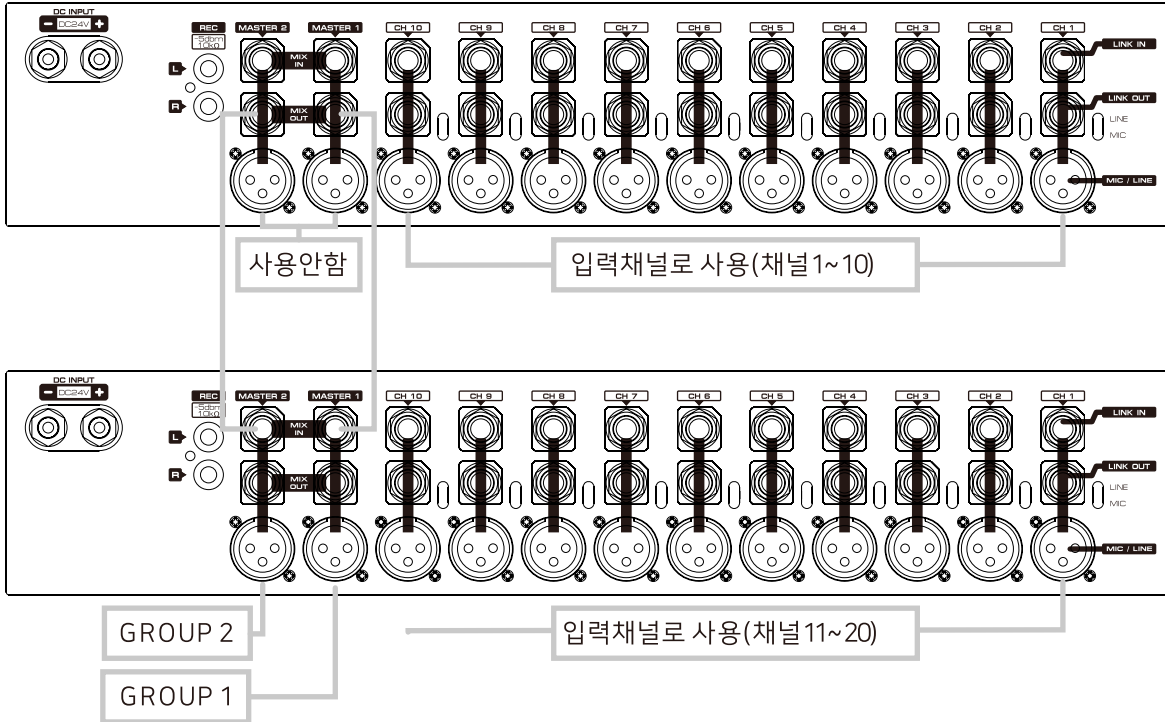

* 위의 그림을 기준으로 아래의 제품 출력만 GROUP OUT로 사용되며 위의 제품 출력부는 차단됩니다.

제품 설명

▶ 각 부의 명칭 및 기능 설명 (후면부)

입력채널 확장방법 (20 IN-2 OUT)

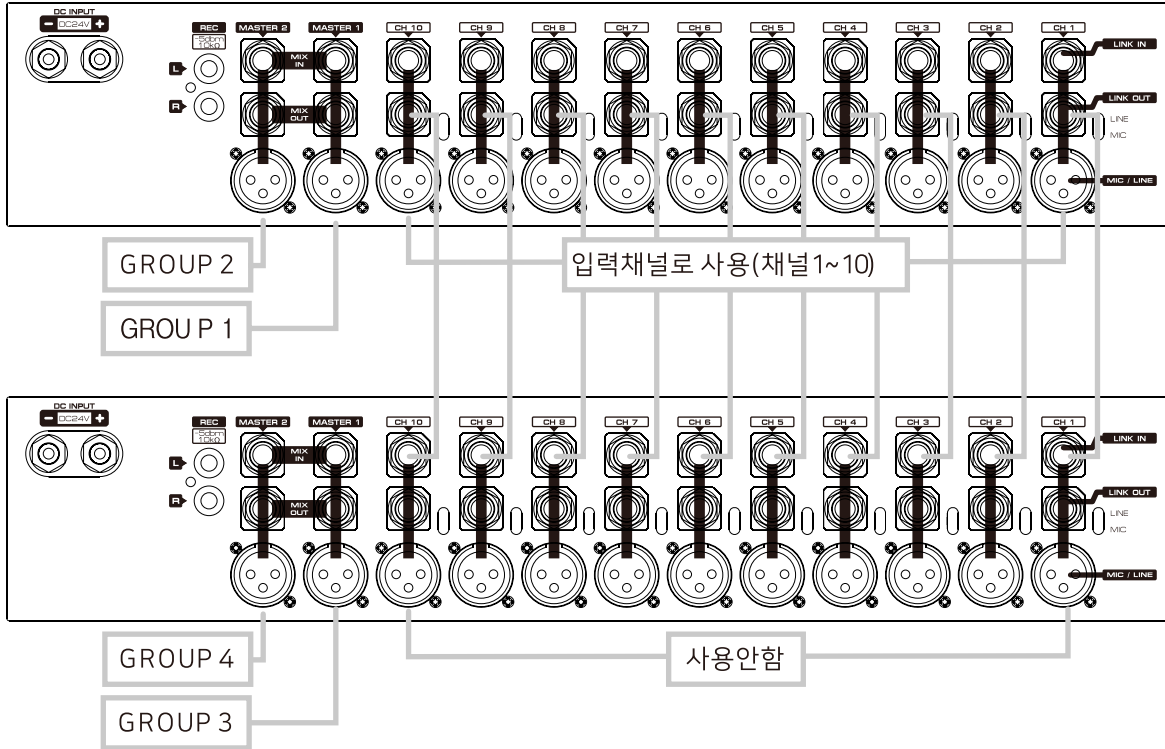

* 위의 그림을 기준으로 입력채널은 위의 제품이 사용되며 아래의 제품 입력부는 차단됩니다.

* 아래의 제품 입력채널의 GROUP 선택스위치는 GROUP 3, 4의 선택스위치로 사용됩니다.

* 즉, 아래 제품 내부회로의 PRE AMP부는 사용되지 않지만 각각 입력의 GROUP 선택 스위치는 GROUP 3, 4의 선택 스위치로 사용됩니다.

제품 설명

▶ 제품의 연결방법 (후면부)

입력채널 확장방법 (20 IN-2 OUT)

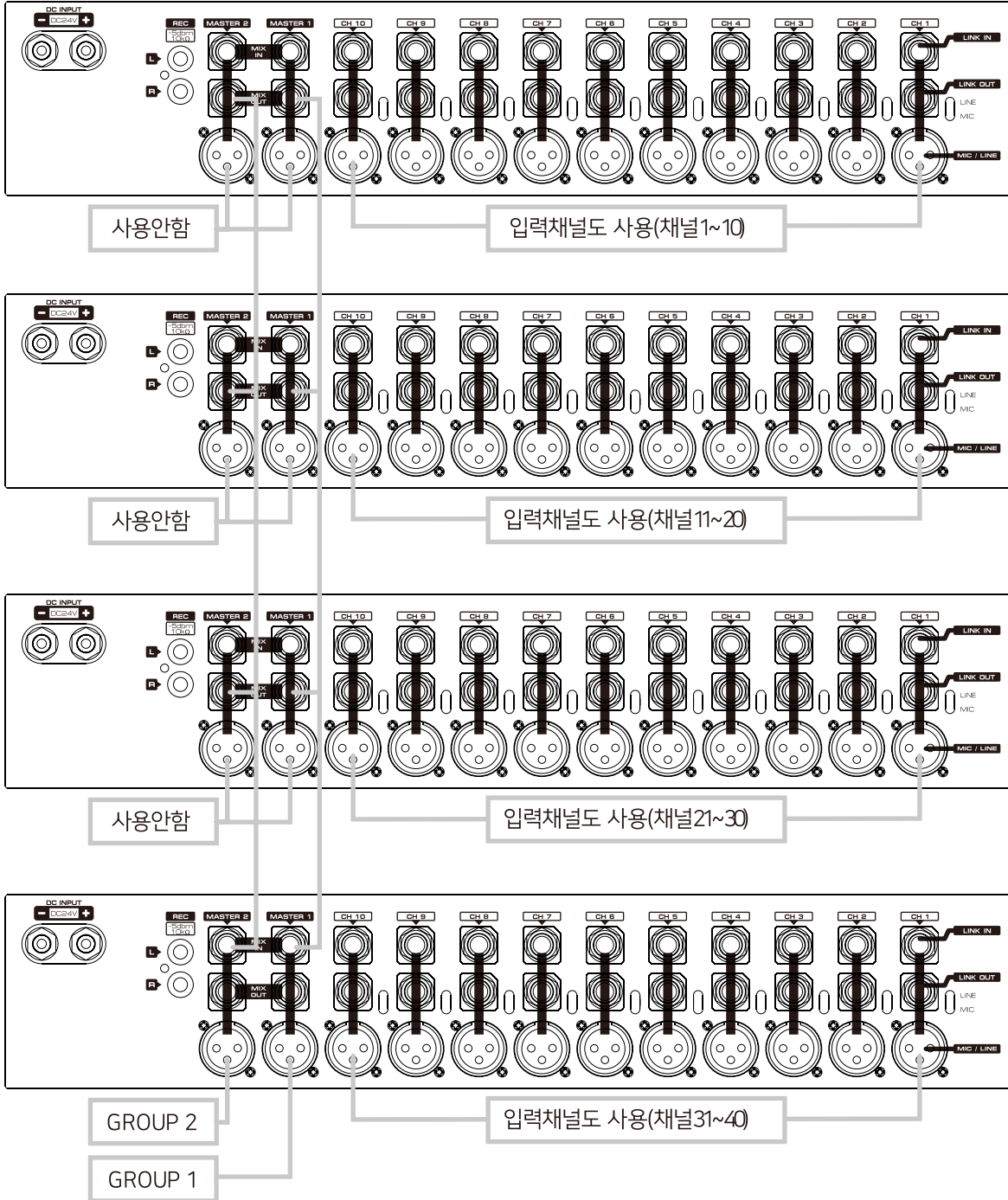

* 위의 그림을 기준으로 맨 아래의 제품 출력만 GROUP OUT로 사용되며 위3개의 제품 출력부는 차단됩니다.

* 위 3개의 제품은 PRE AMP 부분만 사용됩니다.

제품 설명

▶ 각 부의 명칭 및 기능 설명 (후면부)

출력 다채널 확장방법 (10IN - 6OUT 이상)

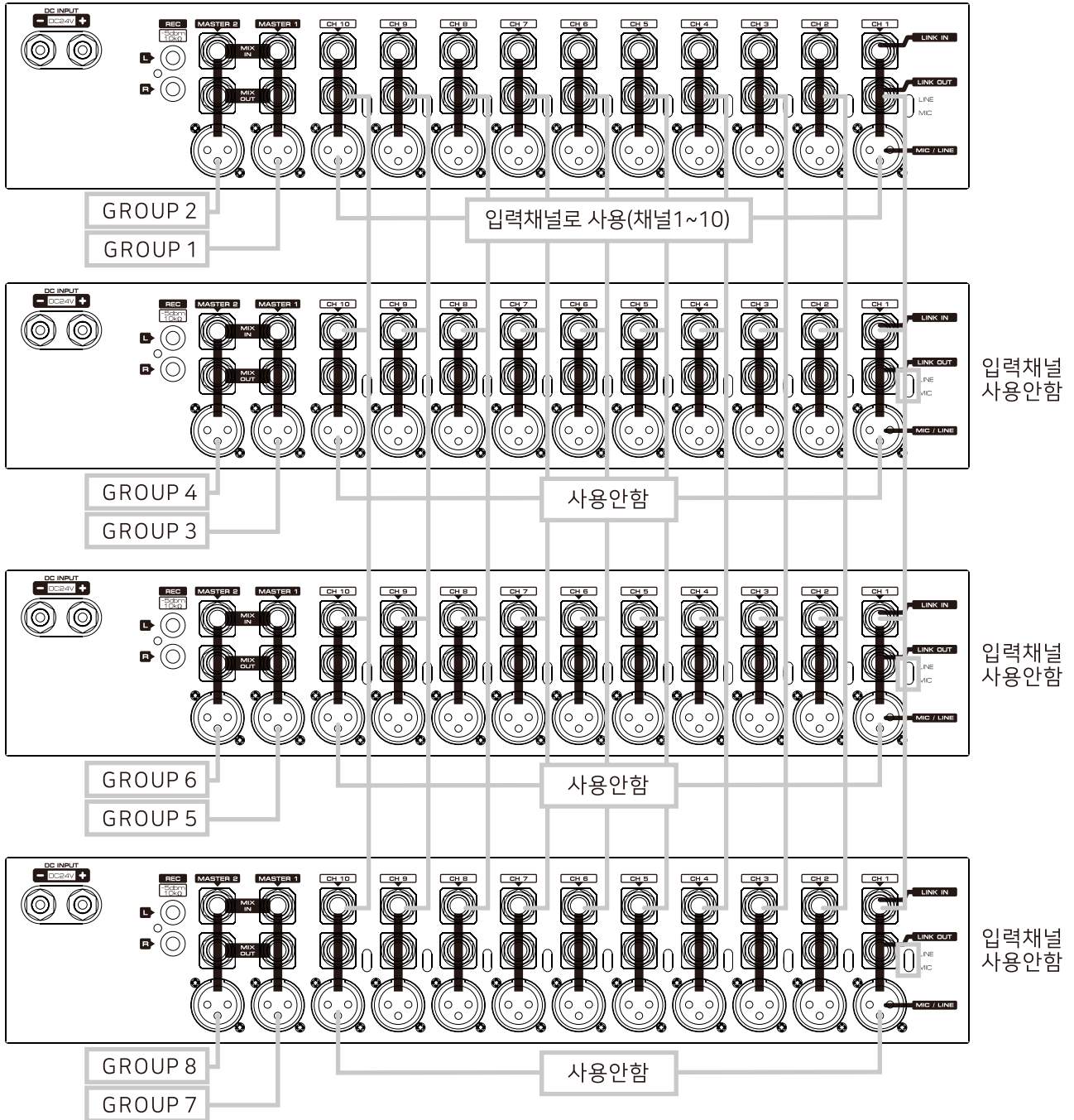

* 위의 그림을 기준으로 입력채널은 맨위의 제품이 사용되며 아래의 3개의 제품 입력부는 차단됩니다.

* 아래의 3개 제품 입력채널의 GROUP 선택스위치는 GROUP 3,4,5,6,7,8의 선택스위치로 사용됩니다.

* 즉, 아래제품 내부회로의 PRE AMP부는 사용되지 않지만 각각 입력의 GROUP 선택 스위치는 GROUP 3,4,5,6,7,8의 선택 스위치로 사용됩니다.

제품 설명

▶ 입력채널에 효과기기 연결 방법

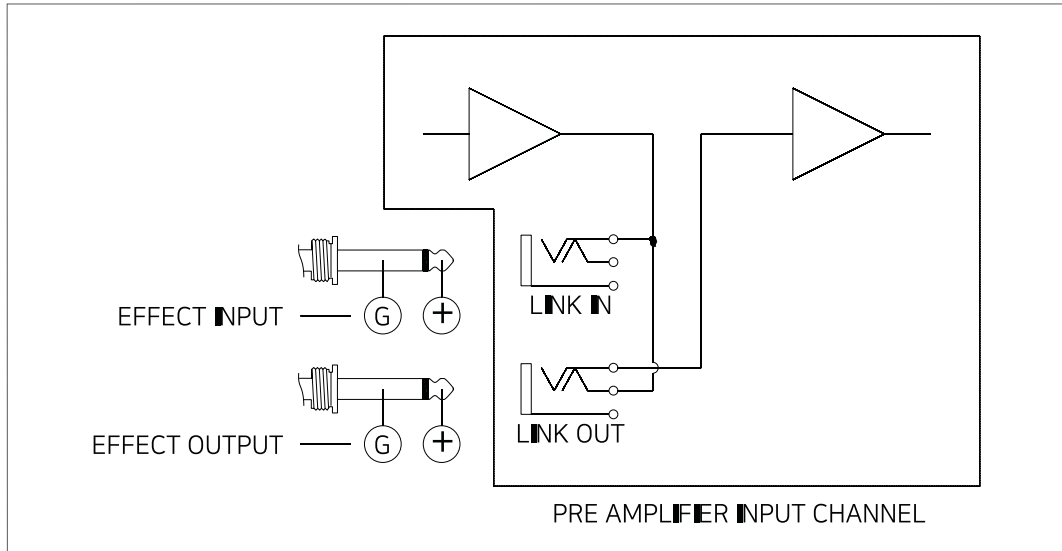

제품 설명

▶ BLOCK DIAGRAM

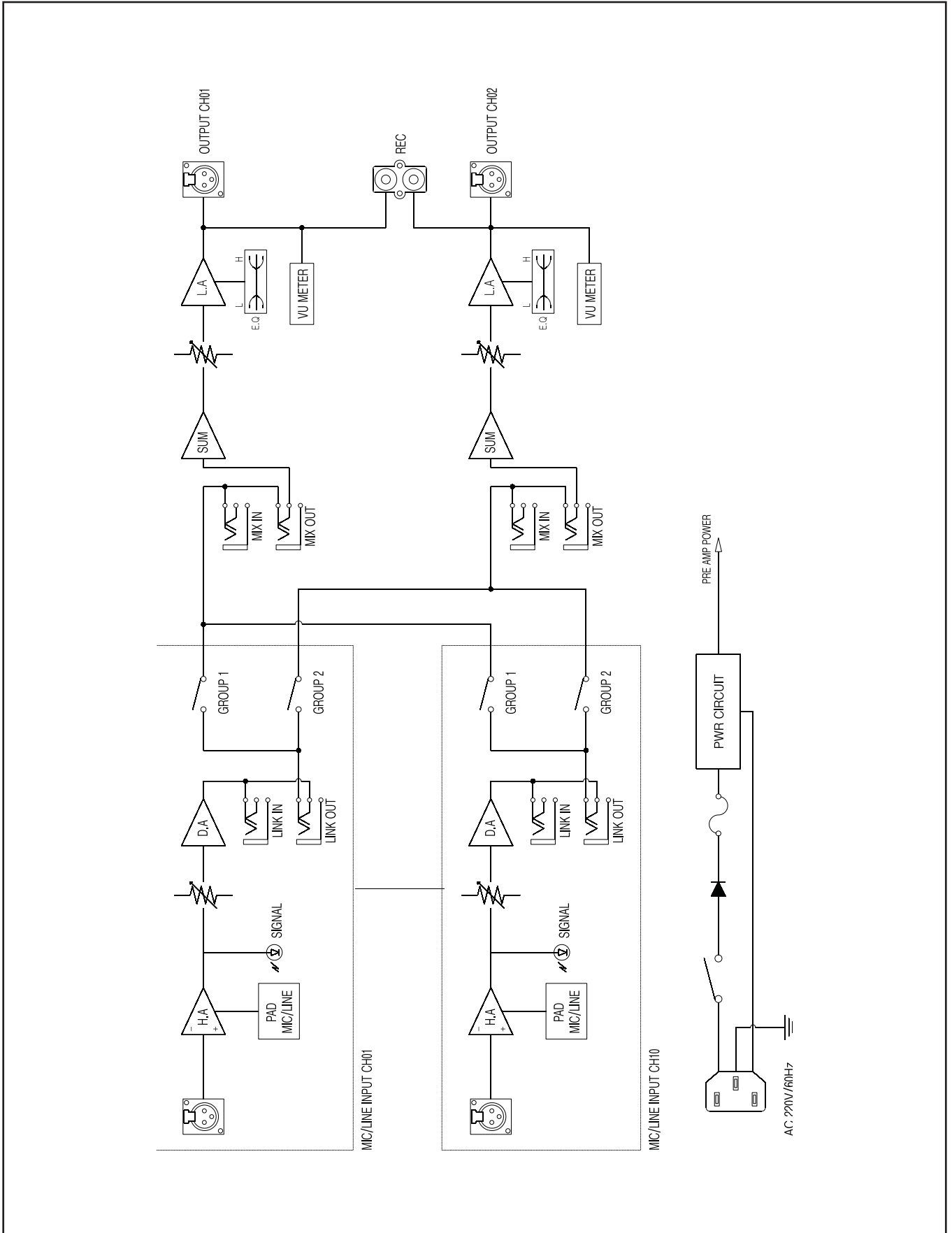

SPECIFICATIONS

내용	PRE AMP
Input CH	10CH (mic/line)
Output CH	2CH
Input Sensitivity	Mic : -50dBu Line : -20dBu
Frequency Response (-3dB)	20Hz ~ 20kHz
S/N Ratio Line Input	More than 70dB
Total Harmonic Distortion at 1kHz Line Input	Less than 0.02%
Ouput Level	0dBm, 600Ω/Balanced
E.Q	2 Band (100Hz, 10kHz)
Pow2er Consumption	7W
Dimensions (W x H x D)	482 x 88 x 350 mm
Power Supply	AC220V/60Hz, DC 24V

※ 본 제품은 제품의 성능 개선 및 품질 향상을 위하여 예고 없이 변경될 수 있습니다.

MEMO

A series of horizontal dashed lines for writing.



제 품 보 증 서

Quality guarantee

제 품 명			모 델 명	
구 입 일	년	월	일	SERIAL NO.
구 입 자	주 소			
	성 명		TEL.	
판 매 자	주 소			
	대 리 점 명		TEL.	

제품 보증 조건

무상 서비스: 보증기간 내의 경우

유상 서비스: 1. 보증기간이 경과한 경우

2. 보증기간 이내인 경우

- 사용상의 취급 부주의로 인한 고장 발생 시
- 사용자 임의의 수리나 개조하여 고장 발생 시
- 수송 중의 잘못으로 인한 고장 발생 시
- 화재, 수해 등 천재지변에 의한 고장 또는 손상 발생 시
- 전원의 이상으로 인한 고장 발생 시
- 보증서의 제시가 없을 시
- 소모성 부품이 마모되어 고장 발생 시

제품 보증서

- 본 제품은 엄밀한 품질관리 및 검사 과정을 거쳐서 만들어진 제품입니다.
- 제품이 제조상의 결함으로 인한 고장이 발생했을 경우 구입일로부터 보증기간 이내에는 무상 수리해 드립니다.
- 본 제품의 보증기간이 경과한 후에 발생한 고장에 대해서는 실비로 유상 수리해 드립니다.
- 이 보증서의 각 해당란에 소정 항목이 기재되지 않거나 보증서를 분실했을 경우 무상 서비스를 받지 못하므로 별도 보관 바랍니다.

서비스 접수 안내

- 제품에 고장이 발생하였을 경우에는 구입하신 판매자에게 연락해 주십시오.
- 접수하실 때에는 주소, 성명, 전화번호와 고장상태, 불편한 사항을 알려주십시오.

DIGIAUDIO
—디지오디오—

06302 서울특별시 강남구 논현로 134, 3층 (도곡동 연산MS빌딩)
전화 : 02-6204-4200 팩스 : 02-6442-4210

DIGIAUDIO
— 디지털 오디오